

WASHLET® | NEOREST®

Technologie visionnaire
et design d'exception
en parfait accord



hygiene
mygiene



Édition Avril 2024

TOTO

BIEN-ÊTRE



DOUCHE À EAU CHAUDE

Système de buse rétractable à réglage individuel avec fonction autonettoyante

HYGIÈNE



ACTILIGHT

Revêtement en zircon combiné à la lumière UV, a un effet nettoyant et décompose la saleté



EWATER+

Eau traitée par électrolyse résistante à la saleté aux propriétés nettoyantes



PREMIST

Humidification de la cuvette avant l'utilisation des toilettes qui empêche la saleté de se déposer



TORNADO FLUSH

Chasse d'eau puissante à 2 ou 3 jets



DESIGN SANS REBORD

WC en céramique sans rebord



CEFIONTECT

Émail spécial, pour une céramique lisse et hygiénique

ÉCOLOGIE



ÉCONOMIE D'EAU

Technologie qui économise l'eau



CHASSE D'EAU 4,5L

Chasse à basse consommation d'eau

CONFORT



FONCTIONS AUTOMATIQUES

Technologies commandées par capteur



SIÈGE CHAUFFANT

Température réglable individuellement



DÉSODORISANT

Système de filtre purificateur d'air



SÉCHOIR

Flux d'air chaud

DESIGN



INTEGRÉ

Associe innovation technologique et design élégant

SOMMAIRE

- 4 TOTO CLEANOVATION
- 6 CLEAN SYNERGY
- 8 WASHLET® HISTORY
- 10 UN APERÇU DE TOUTE LA GAMME

12 LA GAMME NEOREST®

- 16 NEOREST® WX2
- 18 NEOREST® WX1

20 LA GAMME DES WASHLET®

- 22 WASHLET® RW / RW auto flush
- 24 WASHLET® SW / SW auto flush
- 26 WASHLET® RX EWATER+ / RX EWATER+ auto flush
- 28 WASHLET® SX EWATER+ / RX EWATER+ auto flush
- 30 WASHLET® RG / RG Lite

32 EXPÉRIENCE ET DÉTAILS

- 32 BIEN-ÊTRE
- 36 HYGIÈNE
- 48 CONFORT
- 52 ÉCOLOGIE
- 54 DESIGN
- 56 APERÇU DES FONCTIONS WASHLET®
- 58 APERÇU DES DONNÉES TECHNIQUES
- 58 COMBINAISONS WC / WASHLET®
- 60 DONNÉES DE PLANIFICATION

- 63 CE QU'IL FAUT SAVOIR
- 64 MENTIONS LEGALES

Let's wash with
TOTO :
WASHLET®



CLEANOVATION de TOTO

L'innovation propreté de TOTO

La propreté contribue à la sérénité.

La propreté donne une sensation de fraîcheur.

La propreté est synonyme de durabilité
pour l'homme et pour l'environnement.

La propreté crée du bien-être au quotidien.

L'innovation propreté de TOTO crée une
nouvelle approche de celle-ci qui enrichit
chaque moment de la vie quotidienne.

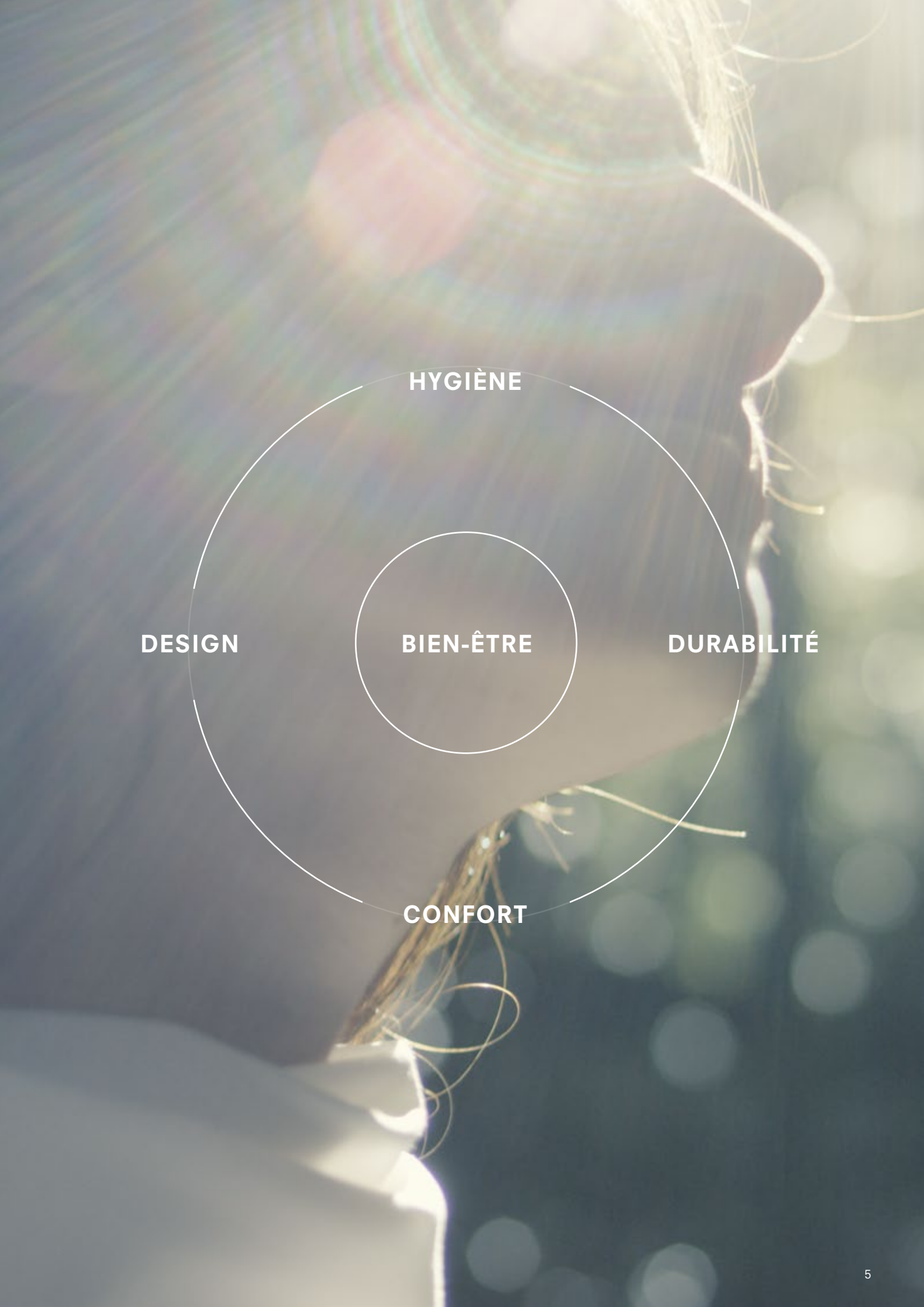

HYGIÈNE

DESIGN

BIEN-ÊTRE

DURABILITÉ

CONFORT

CLEAN SYNERGY

Tecnologie et design





EWATER+
pour la douche
Empêche l'accumulation de
saleté sur la douche



EWATER+
pour la céramique
Empêche l'accumulation de
saleté sur la céramique du WC



**Pour des toilettes
durablement
propres**



CEFIONTECT
Empêche la saleté
d'adhérer



PREMIST
Empêche la saleté
de se déposer



TORNADO FLUSH
Élimine la saleté et
l'évacue entièrement



TOTO
washLÉT®

60
MILLION

UNITS SOLD
WORLDWIDE

**La naissance
d'un produit
révolutionnaire**



1980

Toujours novateur, pour établir une culture de confort et de propreté quotidienne.

Depuis sa commercialisation en 1980, le WASHLET® n'a pas cessé de se développer grâce à des technologies innovantes au service de la propreté. Cette date marque également le début de la mission que s'est fixée TOTO : créer dans le monde entier une nouvelle culture de confort et de propreté en passant de l'essuyage avec du papier hygiénique au nettoyage avec de l'eau.

Résultat : en 2017, le WASHLET® est élu première marque de WC-lavant, ce que confirment en 2022 plus de 60 millions d'exemplaires vendus. En tant que fabricant du bestseller mondial, TOTO continuera à l'avenir à développer des innovations technologiques qui enrichissent et simplifient la vie des gens partout dans le monde.



plus de 20 millions
d'exemplaires
vendus

2005



plus de 40 millions
d'exemplaires
vendus

2015



plus de 50 millions
d'exemplaires
vendus

2019



plus de 30 millions
d'exemplaires
vendus

2011



plus de 10 millions
d'exemplaires
vendus

1998



plus de 60 millions
d'exemplaires vendus

2022

NEOREST® et WASHLET®

Un aperçu de toute la gamme.

NEOREST®

NEOREST® WX2

La solution Premium pour les exigences élevées et encore plus d'hygiène.



- ▶ Fonction autonettoyante ACTILIGHT p 46
- ▶ Buse rétractable réglable individuellement p 34
- ▶ EWATER+ pour la douche p 36
- ▶ EWATER+ pour la céramique p 38
- ▶ PREMIST: Vaporisation d'eau avant utilisation p 44
- ▶ Clean Case p 45
- ▶ Siège sans soudure p 45
- ▶ Abattant automatique p 49
- ▶ Chasse d'eau automatique p 49
- ▶ Siège chauffant p 49
- ▶ Séchoir p 49
- ▶ Purificateur d'air p 49
- ▶ Energy Saver Timer + Auto p 52
- ▶ Fonction détartrage p 53

NEOREST® WX1

La solution Premium pour les exigences élevées.



- ▶ Buse rétractable réglable individuellement p 34
- ▶ EWATER+ pour la douche p 36
- ▶ EWATER+ pour la céramique p 38
- ▶ PREMIST: Vaporisation d'eau avant utilisation p 44
- ▶ Clean Case p 45
- ▶ Siège sans soudure p 45
- ▶ Abattant automatique p 49
- ▶ Chasse d'eau automatique p 49
- ▶ Siège chauffant p 49
- ▶ Séchoir p 49
- ▶ Purificateur d'air p 49
- ▶ Energy Saver Timer + Auto p 52
- ▶ Fonction détartrage p 53

WASHLÉT®

RW / RW auto flush

Hygiène et design de forme ronde.



- ▶ Buse rétractable réglable individuellement p 34
- ▶ Ewater+ pour la douchette p 36
- ▶ Ewater+ pour la céramique p 38
- ▶ PREMIST: Vaporisation d'eau avant utilisation p 44
- ▶ Clean Case p 45
- ▶ Siège sans soudure p 45
- ▶ Abattant automatique p 49
- ▶ En option: auto flush p 50
- ▶ Siège chauffant p 49
- ▶ Séchoir p 49
- ▶ Purificateur d'air p 49
- ▶ Energy Saver Timer + Auto p 52
- ▶ Fonction détartrage p 53

SW / SW auto flush

Hygiène et design de forme rectangulaire.



- ▶ Buse rétractable réglable individuellement p 34
- ▶ Ewater+ pour la douchette p 36
- ▶ Ewater+ pour la céramique p 38
- ▶ PREMIST: Vaporisation d'eau avant utilisation p 44
- ▶ Clean Case p 45
- ▶ Siège sans soudure p 45
- ▶ Abattant automatique p 49
- ▶ En option: auto flush p 50
- ▶ Siège chauffant p 49
- ▶ Séchoir p 49
- ▶ Purificateur d'air p 49
- ▶ Energy Saver Timer + Auto p 52
- ▶ Fonction détartrage p 53

RX Ewater+ / RX Ewater+ auto flush

La solution design minimaliste avec des lignes arrondies.



- ▶ Buse rétractable réglable individuellement p 34
- ▶ Ewater+ pour la douchette p 36
- ▶ PREMIST: Vaporisation d'eau avant utilisation p 44
- ▶ En option: auto flush p 50
- ▶ Siège chauffant p 49
- ▶ Purificateur d'air p 49
- ▶ Energy Saver Timer + Auto p 52
- ▶ Fonction détartrage p 53

SX Ewater+ / SX Ewater+ auto flush

La solution design avec des lignes rectangulaires sobres.



- ▶ Buse rétractable réglable individuellement p 34
- ▶ Ewater+ pour la douchette p 36
- ▶ PREMIST: Vaporisation d'eau avant utilisation p 44
- ▶ En option: auto flush p 50
- ▶ Siège chauffant p 49
- ▶ Purificateur d'air p 49
- ▶ Energy Saver Timer + Auto p 52
- ▶ Fonction détartrage p 53

RG / RG Lite

Hygiène intégrale dans un design compact.



- ▶ Buse rétractable réglable individuellement p 34
- ▶ Ewater+ pour la douchette p 36
- ▶ PREMIST: Vaporisation d'eau avant utilisation p 44 (uniquement pour le modèle RG)
- ▶ Siège chauffant p 49
- ▶ Purificateur d'air p 49 (uniquement pour le modèle RG)
- ▶ Energy Saver Timer + Auto p 52
- ▶ Fonction détartrage p 53



NEOREST®

Le luxe à l'état pur, c'est le bien-être maximal. Le NEOREST® WX réunit hygiène et confort au plus haut degré. Avec le nouveau NEOREST® WX, la propreté et le bien-être ont été optimisés jusqu'à la perfection.

Né de notre ambition de créer une expérience Premium, le NEOREST® WX réunit toutes les technologies classiques de TOTO dans un design élégant et offre une sensation apaisante de pureté absolue.



THE KINFOLK
NATHAN WILLIAMS

PURE LUXURY

Une technologie visionnaire,
alliée à un design haut de gamme
pour le confort et le bien-être.

Issue de la science
et de notre désir de stimuler
le corps et l'esprit au quotidien.

NEOREST® : l'incomparable.
Le luxe à l'état pur,
le bien-être réinventé.





NEOREST® WX2

Le NEOREST® incarne le luxe absolu dans toute salle de bain haut de gamme. Avec le nouveau NEOREST® WX2, l'interaction entre technologie et design exceptionnel atteint la perfection. Profitez des technologies d'hygiène et de confort dernière génération de TOTO, issues de 40 années d'expérience.

À la différence du NEOREST® WX1, le modèle WX2 est doté en plus de propriétés autonettoyantes grâce à la technologie ACTILIGHT. Elle satisfait les plus hautes exigences en matière d'hygiène en décomposant la saleté grâce à un processus photocatalytique et en assurant d'elle-même une propreté durable.

Le dernier modèle d'abattant commandé par capteurs qui s'ouvre automatiquement lorsqu'on s'en approche est réglable sur cinq degrés pour un ajustement précis afin de s'adapter à différentes tailles de pièce.

Même tard dans la soirée, la salle de bain reste un haut lieu de confort. La veilleuse nocturne dernière génération crée une atmosphère agréable et délicate grâce à son éclairage tamisé avec une fonction permettant de varier la luminosité.

Le NEOREST® WX2 séduit également sur le plan esthétique par ses lignes harmonieuses. Lauréat des prix IF DESIGN AWARD 2023 et Red Dot Design AWARD 2023, le WX2 arbore un design d'exception. Ses courbes fluides créent une harmonie visuelle, tout en dissimulant habilement les technologies innovantes.

Le NEOREST® WX2 incarne l'alliance parfaite du design et de la fonctionnalité. Pour profiter chaque jour du bien-être et du confort.

- ▶ Aperçu des fonctions p 56
- ▶ Données de planification p 60

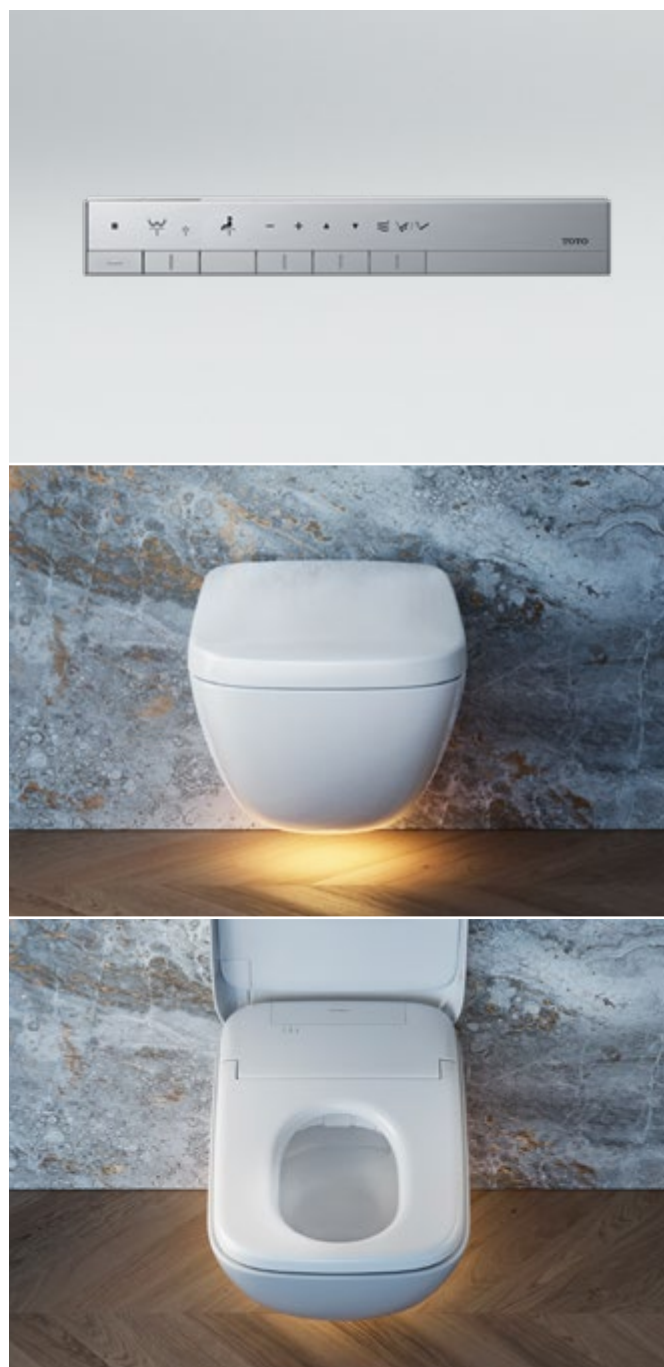

NEOREST® WX1

Hygiène et confort pour les plus hautes exigences, voilà ce qu'offre le NEOREST® WX1. Ses lignes fluides et arrondies et son élégance discrète apportent une note harmonieuse aux équipements de salle de bain les plus luxueux.

Lorsque l'abattant est fermé, le NEOREST® WX1 est identique au NEOREST® WX2. Sa forme fluide et sculpturale dissimule les innovations technologiques à l'intérieur et s'intègre élégamment dans les différents types de salle de bain. Le WASHLET® et la céramique sont unis par des contours arrondis comme s'il ne s'agissait que d'une seule pièce. Un design qui harmonise tous les éléments, tout en respectant les exigences élevées de TOTO en matière d'hygiène et de confort.

Le NEOREST® WX1 est équipé de toutes les technologies de confort et d'hygiène de TOTO, excepté ACTILIGHT. La toute nouvelle génération de veilleuse commandée par capteurs crée un agréable éclairage doux et nuancé avec une fonction qui permet de varier la luminosité. Le dernier modèle d'abattant commandé par capteurs s'ouvre automatiquement lorsqu'on s'approche, et se règle sur 5 degrés pour un ajustement extrêmement précis. Ceci permet une adaptation individuelle à différentes tailles de pièce.

Afin de réduire au maximum l'adhérence des salissures, la technologie d'hygiène PREMIST humidifie la céramique par vaporisation d'eau avant l'utilisation. De l'eau traitée par électrolyse nettoie automatiquement la douchette après le tirage de la chasse. La technologie innovante EWATER+ déploie son effet nettoyant tout en réduisant durablement l'accumulation de la saleté, ce qui contribue à rendre la salle de bain particulièrement hygiénique. Découvrez avec le NEOREST® WX1 la symbiose idéale entre design et technologie pour davantage d'harmonie et de bien-être au quotidien.



- ▶ Aperçu des fonctions p 56
- ▶ Données de planification p 60





WASHLET®

Révolutionnaire ! Voici comment les gens décrivent leur première expérience avec un WASHLET®. Dès qu'ils découvrent le confort bienfaisant et le bien-être que procure le nettoyage avec un jet d'eau hygiénique, ils ne peuvent plus s'imaginer n'utiliser que du papier hygiénique.

Quelle est la différence entre un WC standard et un WASHLET® ?

Un WASHLET® est un WC-lavant qui nettoie la zone intime avec de l'eau chaude grâce à une douchette intégrée dans le WC. Une télécommande permet d'activer des fonctions et des réglages individuels tels que la position et le type de jet de la douchette ainsi que la température de l'eau. Un siège chauffant et, selon le modèle, une fonction de séchage, apportent un confort supplémentaire.

À qui le WASHLET® est-il destiné ?

L'hygiène n'est pas une question d'âge, de conditions de vie ou d'origine. Chacun a droit à l'hygiène, et ceci est encore plus important lorsqu'il s'agit des zones les plus intimes du corps. Un WC-lavant convient donc à toutes les personnes qui attachent de l'importance à l'hygiène personnelle et qui souhaitent conserver une sensation de fraîcheur tout au long la journée.



Pourquoi le WASHLET® est-il le meilleur choix ?

Qu'il s'agisse des mains, du visage ou du corps, nous nettoyons toujours notre peau avec de l'eau. Pourquoi ne pas le faire également après l'utilisation des toilettes ? Les modèles de WASHLET® nettoient la zone intime en douceur et de manière naturelle avec de l'eau chaude, apportant ainsi une agréable sensation de fraîcheur à tout moment de la journée.

Un WC-lavant présente de nombreux avantages :

- hygiène maximale
- davantage de bien-être
- amélioration de la santé
- utilisation du WC peu encombrant et moderne
- garantie d'autonomie pour les personnes âgées ou les personnes à mobilité réduite

Transformer un WC en WASHLET® – rapide et facile

Avec une extension WASHLET®, on transforme facilement un WC TOTO en WC-lavant moderne : il remplace le siège du WC. Parlez à votre installateur du raccordement à l'eau, à l'électricité et des conditions nécessaires. Selon les cas, vous pouvez passer du nettoyage avec du papier hygiénique au doux nettoyage à l'eau en seulement 24 h.



WASHLET® RW / RW auto flush

Le WASHLET® RW attire l'attention par son design intemporel, et ce pour un excellent rapport qualité-prix. Avec sa forme élégante, il s'intègre parfaitement dans n'importe quel cadre et réunit toutes les fonctions d'hygiène et de confort.

Grâce au siège sans soudure, le modèle RW se nettoie encore plus aisément. De plus, le WASHLET® se détache en un tour de main du WC céramique pour un nettoyage complet plus facile. L'utilisation du matériau à base de silicone pour l'élément WASHLET® (appelé « Clean Case ») permet d'empêcher la saleté de se déposer.

Bien entendu, le WASHLET® RW est équipé des fonctions d'hygiène et de confort classiques : la douchette à eau chaude, le siège chauffant, le désodorisant absorbant d'odeurs, le séchoir ainsi que de la fonction EWATER+ qui consiste à nettoyer la douchette du WASHLET® et la céramique du WC après utilisation avec de l'eau traitée par électrolyse.

Le WASHLET® RW est également disponible en variante auto flush. Combiné au bâti-support et à la plaque de commande de TOTO, il dispose en plus d'une chasse d'eau automatique.

- ▶ Aperçu des fonctions p 56
- ▶ Données de planification p 60



WASHLET® SW / SW auto flush

Le modèle SW est équipé des mêmes fonctions que son prédécesseur, le RW aux lignes arrondies. Les deux modèles se distinguent uniquement par leur forme.

Outre ses caractéristiques d'hygiène et de confort classiques, le WASHLET® SW offre également d'avantage d'un siège moulé sans soudure pour un nettoyage encore plus aisé. De plus, ce WASHLET® se détache de la céramique en un tour de main, ce qui permet de le nettoyer sans problème. L'utilisation du matériau à base de silicone (appelé « Clean Case ») pour l'élément WASHLET® empêche la saleté de se déposer.

Bien entendu, le WASHLET® SW est équipé des fonctions d'hygiène et de confort caractéristiques : douche à eau chaude, siège chauffant, désodorisant absorbant d'odeurs, séchoir, ainsi que de la fonction EWATER+ qui permet de nettoyer la douche du WASHLET® ainsi que la céramique après leur utilisation avec de l'eau traitée par électrolyse.

Le WASHLET® SW est également disponible en variante auto flush. Combiné au bâti-support et à la plaque de commande de TOTO, ce modèle dispose en plus d'une chasse d'eau automatique.

- ▶ Aperçu des fonctions p 56
- ▶ Données de planification p 60







WASHLET® RX EWATER+ / RX EWATER+ auto flush

Le WASHLET® RX EWATER+ offre à la fois l'élégance du design avec un abattant de WASHLET® haut de gamme en résine d'urée et le haut niveau d'hygiène caractéristique de TOTO.

Ainsi, le modèle RX EWATER+ dispose également d'une douchette à eau chaude réglable qui assure une toilette à l'eau chaude pour une durée illimitée grâce au chauffe-eau rapide intégré. De plus, le RX EWATER+ est équipé d'un siège chauffant, d'un désodorisant absorbant d'odeurs et de la fonction PREMIST qui humidifie automatiquement la céramique du WC d'une fine pellicule d'eau pour que les salissures adhèrent moins. Après chaque utilisation, la douchette du WASHLET® s'autonettoie automatiquement avec de l'eau EWATER résistante à la saleté.

Comme pour tous les modèles de WASHLET®, les fonctions de la douchette du RX EWATER+ peuvent être mémorisées pour deux utilisateurs à l'aide d'une télécommande et activées sur une simple pression de bouton.

Le WASHLET® RX EWATER+ est également disponible en variante auto flush. Combiné au bâti-support et à la plaque de commande de TOTO, ce modèle dispose en plus d'une chasse d'eau automatique.

- ▶ Aperçu des fonctions p 56
- ▶ Données de planification p 60



GREEN
GOOD DESIGN
AWARD
2018



DESIGN
AWARD
2019



WASHLET® SX EWATER+ / SX EWATER+ auto flush

Le WASHLET® SX EWATER+ dispose des mêmes fonctions que le RX. Les deux modèles se distinguent seulement par leur forme.

Le WASHLET® SX EWATER+ rectangulaire est lui aussi doté d'un élégant siège extra plat en résine d'urée et des technologies éprouvées de TOTO.

Le SX EWATER+ offre également les fonctions d'hygiène et de confort habituelles : siège chauffant, douchette à eau chaude (avec chauffe-eau instantané intégré pour une toilette à durée illimitée), désodorisant absorbant d'odeur et la fonction PREMIST. Le modèle SX EWATER+ utilise lui aussi la fonction nettoyante EWATER+ pour le nettoyage automatique de la douchette du WASHLET® après son utilisation.

Comme pour tous les modèles de WASHLET®, les fonctions de la douchette du SX EWATER+ peuvent être mémorisées pour deux utilisateurs à l'aide d'une télécommande et activées sur une simple pression de bouton.

Le WASHLET® SW est également disponible en variante auto flush. Combiné au bâti-support et à la plaque de commande de TOTO, ce modèle dispose en plus d'une chasse d'eau automatique.

- ▶ Aperçu des fonctions p 56
- ▶ Données de planification p 60







WASHLET® RG / RG Lite

Ce WASHLET® est disponible en version RG et RG Lite. Les deux versions sont construites sur le même modèle, seule l'ampleur des technologies diffère.

Avec une profondeur de 540 mm, ces deux modèles de WASHLET® sont suffisamment compacts pour trouver leur place même dans les petites salles de bain.

Le modèle RG Lite est disponible avec prises invisibles et prises latérales. En version avec prises latérales, il peut se combiner à un grand nombre de WC TOTO.

Bien entendu, l'utilisateur du RG Lite peut également faire confiance aux technologies d'hygiène sophistiquées de TOTO. Le siège chauffant et le jet d'eau réglable individuellement offrent à l'utilisateur confort et sensation de fraîcheur durable. Sur ce modèle également, la douchette du WASHLET® est logée derrière un clapet dans la partie supérieure de la céramique pour être protégée des salissures. En outre, le pré-nettoyage automatique de la douchette avec de l'eau et le nettoyage avec EWATER+ après son utilisation garantit à chaque utilisateur une hygiène optimale.

Le WASHLET® RG est en plus doté de la fonction PREMIST qui consiste à humidifier la céramique WC par vaporisation avant son utilisation. Par ailleurs, un désodorisant filtrant les mauvaises odeurs est également intégré.

- ▶ Aperçu des fonctions p 56
- ▶ Possibilités de combinaison p 58
- ▶ Données de planification p 60



GREEN
GOOD DESIGN
AWARD
2018



**À chaque moment de la journée,
une sensation de bien-être, produit de
l'alliance de la propreté et du confort.**

Les fonctions automatiques assurent un niveau
d'hygiène constant. Elles gardent les surfaces propres
et font des toilettes un endroit confortable.





DOUCHE À EAU CHAUDE

Le jet d'eau nettoie efficacement et est toujours agréablement chaud.

Selon la nécessité et ses préférences, l'utilisateur peut sélectionner la fonction Confort ou la fonction Lady, mais il peut également personnaliser son utilisation en choisissant des fonctions additionnelles. L'objectif est toujours de nettoyer en douceur et de manière agréable tout en réduisant au maximum la consommation d'eau.

Types de jet

Douche Confort



De grosses gouttes d'eau enrichies en air garantissent un nettoyage efficace et une agréable sensation pour une consommation d'eau minimale.

Douche Confort soft



La douche confort est elle aussi destinée à la toilette intime postérieure. Le jet de plus grand diamètre permet de nettoyer une zone plus importante.

Douche Lady



Le jet de la douche Lady se compose de grosses gouttes douces qui assurent une toilette agréable.

Fonctions supplémentaires

Jet oscillant



Les mouvements de la buse rétractable permettent un nettoyage efficace sur une zone plus étendue.

Jet massant



Le type de jet peut être sélectionné avec pulsations, il procure ainsi une sensation agréable.

Position réglable



La position de la douchette peut être adaptée aux besoins individuels.

Pression de l'eau réglable



Le jet d'eau est réglable sur cinq niveaux de pression.



EWATER+ pour la douchette

CLEAN SYNERGY

Empêche l'accumulation de saleté sur la douchette

Pour maintenir une hygiène optimale, la douchette s'autonettoie de l'intérieur et de l'extérieur avec EWATER+.

Après chaque utilisation, la douchette s'autonettoie automatiquement avec EWATER+.
Ce nettoyage en profondeur s'effectue à l'intérieur et à l'extérieur de la buse.
Même lorsque le WASHLET® n'est pas utilisé, la douchette s'autonettoie automatiquement
pour garantir des conditions d'hygiène constantes.

Une propreté durable

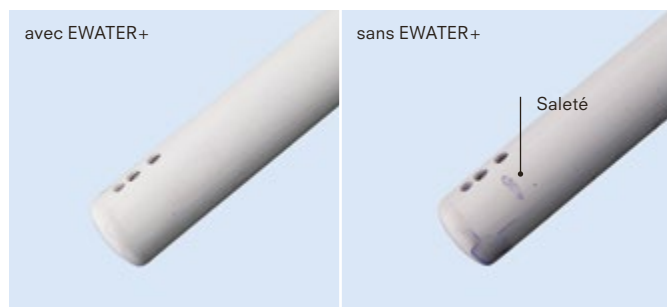

Étude : on a comparé des douchettes régulièrement nettoyées avec EWATER+ avec des douchettes non nettoyées. Il n'était pas permis d'effectuer un nettoyage supplémentaire. Période de test : deux mois (septembre-octobre 2017). Participants : familles de quatre personnes. *Les résultats varient selon l'utilisation et les conditions environnementales. Toutes les données ont été collectées par TOTO.

Une garantie de propreté



Composée d'un matériau à base de silicone et nettoyée automatiquement avec EWATER+ après chaque utilisation, la douchette est extrêmement résistante aux salissures. De plus, elle est positionnée dans la partie supérieure de la cuvette céramique c'est-à-dire hors de portée des salissures. Même si la douchette est autonettoyante, elle peut également être nettoyée à la main sans aucun problème.

Autonettoyage également à l'intérieur de la douchette

Avant l'utilisation



Pendant l'utilisation



Après l'utilisation



Pendant la veille



Autonettoyage avec de l'eau



Autonettoyage avec de l'eau



Autonettoyage intérieur et extérieur avec EWATER+



Autonettoyage intérieur avec EWATER+



EWATER+ pour la céramique

CLEAN SYNERGY

**Empêche l'accumulation
de saleté sur la céramique**

L'eau traitée par électrolyse
élimine les salissures
et même les bactéries.

EWATER+ nettoie le WC céramique là où les salissures et les bactéries s'accumulent et peuvent produire des taches permanentes. Sans produits chimiques ni détergents, EWATER+ vous donne chaque jour la garantie que les bactéries n'ont aucune chance de s'incruster.

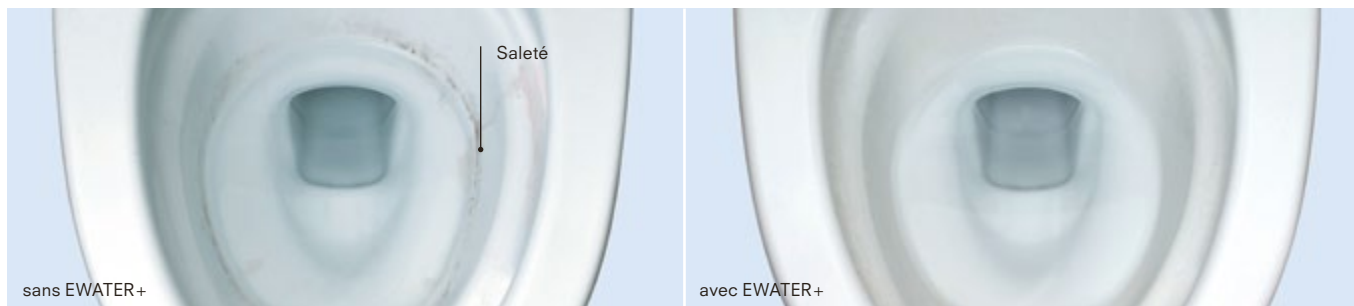

Étude : on a comparé des cuvettes de toilettes régulièrement nettoyées avec EWATER+ avec des cuvettes de toilettes non nettoyées. Il n'était pas permis d'effectuer un nettoyage supplémentaire. Période de test : un mois (fév- mars 2017). Participants : familles de quatre personnes. *Les résultats varient selon l'utilisation et les conditions environnementales. Toutes les données ont été collectées par TOTO.

Comment nettoie EWATER+

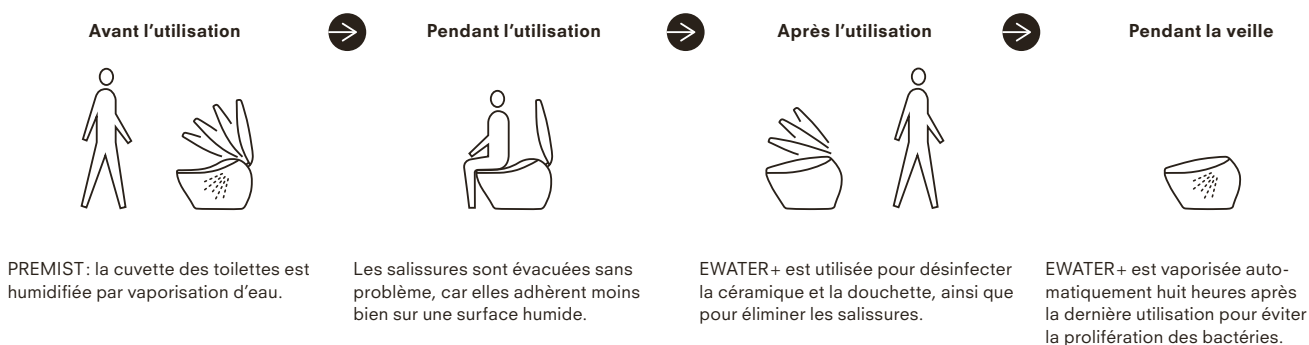

Qu'est-ce qu'EWATER+ ?

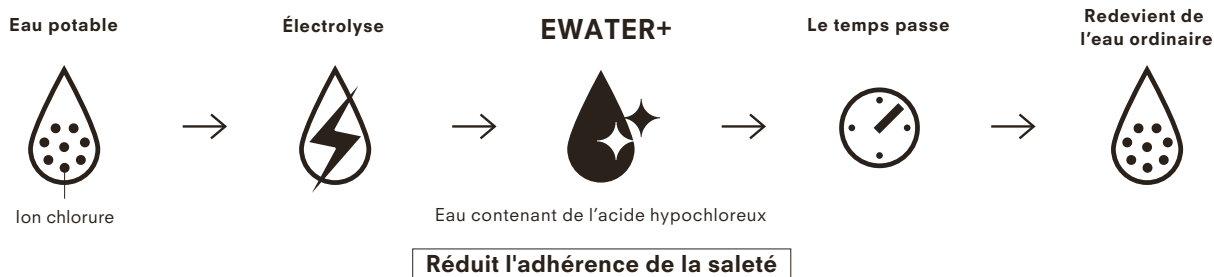

EWATER+ est produite par l'électrolyse des ions chlorure dans l'eau potable. Elle ne contient aucun produit chimique ni détergent. Au fil du temps, EWATER+ revient à son état initial, ce qui en fait une eau du robinet tout à fait écologique.



CEFIONTECT

CLEAN SYNERGY

Empêche la saleté d'adhérer

Le surface céramique
ultra lisse empêche
la saleté de se
déposer.

CEFIONTECT est un émail spécial ultra lisse dont est revêtue la cuvette du WC. La structure microscopique de sa surface empêche pratiquement toutes les particules de saleté de se déposer. L'émail CEFIONTECT est particulièrement résistant et garantit à la céramique une beauté et une propreté durables.

Émail ultra lisse



sans CEFIONTECT

CEFIONTECT

À œil nu, la céramique conventionnelle paraît toujours parfaitement lisse. Au microscope électronique, on reconnaît toutefois des aspérités dans lesquelles la saleté, les moisissures et les bactéries peuvent se loger. L'émail spécial CEFIONTECT est si lisse que les dépôts peuvent difficilement adhérer.

CEFIONTECT est hydrophile

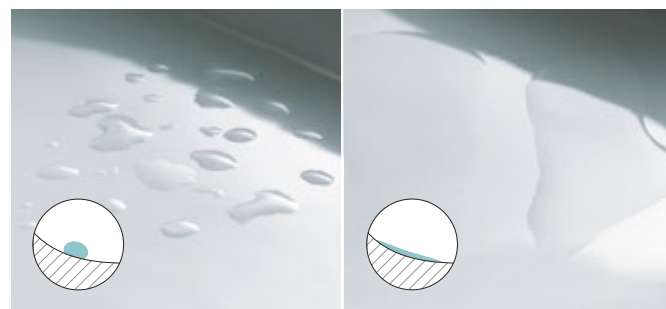

Hydrophobe

Hydrophile

Hydrophile signifie qu'un matériau a de fortes propriétés interactives avec l'eau. Pour l'émail CEFIONTECT, cela signifie que l'eau se répand tout simplement sur la surface, de sorte que la saleté se rince facilement.

Qu'est-ce qui rend CEFIONTECT aussi résistant ?

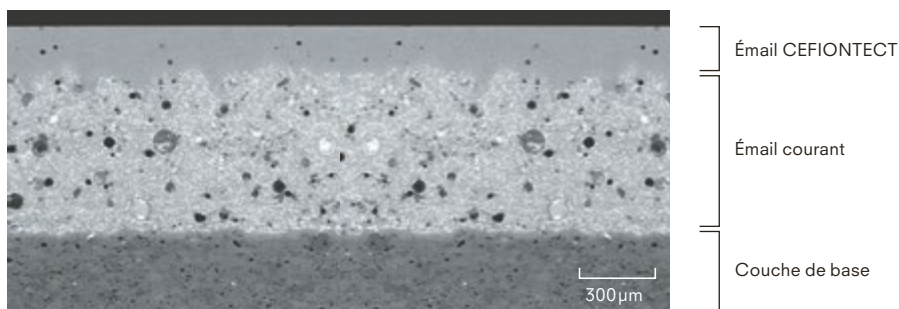

Micrographie WC CEFIONTECT * 1 μm=0,001 mm

Des couches de verre sont cuites sur l'émail courant. Par ce procédé, CEFIONTECT devient un matériau extrêmement résistant.



TORNADO FLUSH

CLEAN SYNERGY

**Dissout la saleté et
l'évacue entièrement**

Une puissance
à 360° qui nettoie
chaque recoin
sans consommer
beaucoup d'eau.

TORNADO FLUSH nettoie non seulement plus efficacement mais également plus silencieusement tout en consommant moins d'eau. La puissante chasse d'eau tourbillonne à l'intérieur de la cuvette du WC sans rebord et n'épargne aucun recoin.



TORNADO FLUSH

Chasse d'eau puissante pour une propreté en profondeur



La chasse d'eau TORNADO FLUSH nettoie tout l'intérieur de la cuvette du WC jusqu'en haut. L'eau est propulsée dans la cuvette et forme un puissant tourbillon qui nettoie particulièrement efficace. Une céramique de haute qualité rend possible cette technologie innovante.



RIMLESS

WC céramique sans rebord



La conception spéciale sans rebord ne laisse aucun endroit où les salissures et les bactéries pourraient se déposer. Et le nettoyage de la céramique est ainsi facilité.

Une nouvelle référence en matière d'hygiène.

Expertise sur l'hygiène

TOTO a fait effectuer une étude comparative* entre un WC traditionnel et les WC TOTO équipés de la chasse d'eau TORNADO FLUSH. L'étude montre que ces WC conviennent particulièrement bien à une utilisation dans les domaines où l'hygiène est une priorité, telles que les hôpitaux, les établissements de soin et tous les endroits où les WC sont fortement fréquentés par différentes personnes. Un autre résultat montre également que la chasse d'eau TORNADO FLUSH du WC sans rebord de TOTO élimine toutes les saletés et les microbes de la céramique dès le premier tirage de la chasse. Lisez l'expertise en intégralité sur <http://fr.toto.com>

Extrait de l'expertise

« Les surfaces en céramique de l'entreprise TOTO se nettoient rapidement, facilement, sans effort, sans laisser de trace. Toutes les saletés disparaissent facilement. Le nettoyage ne nécessite donc que très peu de temps. »

« Les WC sans rebord CW762Y et CW132Y de l'entreprise TOTO [...] sont plus performants qu'un WC classique avec chasse et rebord courants. »

Prof. Dr. med. Klaus-Dieter Zastrow
Spécialiste en hygiène environnementale



PREMIST

CLEAN SYNERGY

Empêche la saleté d'adhérer

L'eau vaporisée
sur la céramique
empêche la saleté
de se déposer.

PREMIST : avant chaque utilisation, de l'eau est vaporisée automatiquement sur la surface de la céramique. Les propriétés hydrophiles de la céramique permettent d'évacuer facilement les salissures.

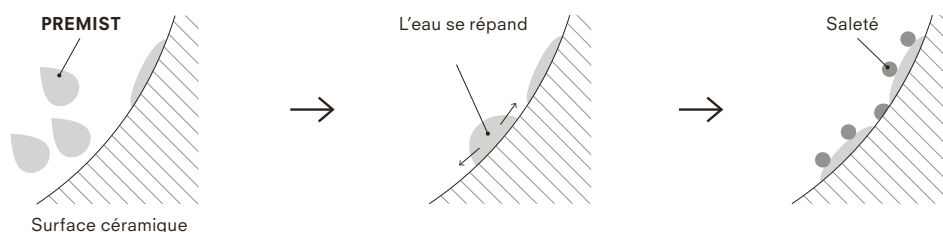

Une garantie de propreté

Douchette dissimulée



La buse disparaît entièrement derrière un clapet hygiénique. Ainsi, urine et matières fécales ne peuvent pas entrer en contact avec la douchette.

Position de la douchette

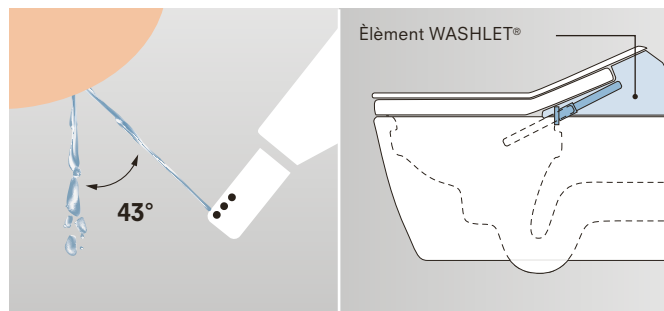

Afin d'éviter de salir la douchette, celle-ci se présente à l'oblique. L'eau salie retombe directement dans la cuvette à un angle de 43–53°. Ainsi, la douchette reste propre.

Clean Resin pour la douchette

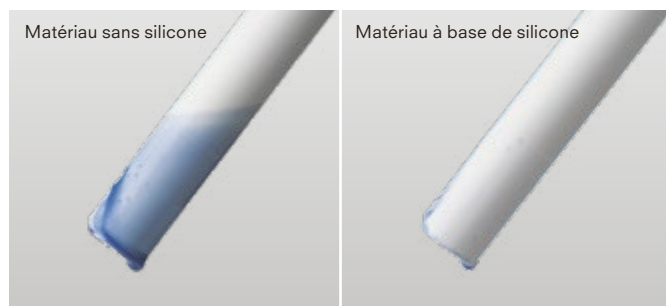

La douchette est revêtue d'un matériau spécial à base de silicone qui résiste à la saleté et permet de la maintenir propre grâce à ses propriétés autonettoyantes.

Clean Resin pour le siège



Le siège des toilettes est composé d'un matériau spécial à base de silicone qui résiste à la saleté.

Clean Case – Clean Resin pour l'élément WASHLET®

Tout comme le siège et la buse du WASHLET®, sur certains modèles, l'élément WASHLET® est fabriqué dans un matériau spécial à base de silicone résistant à la saleté.

Siège sans soudure

Même si le siège du WASHLET® se compose de plusieurs parties avec une spirale de chauffage au milieu, il n'a pas de soudure afin que la saleté ait le moins de surface d'adhérence possible.



ACTILIGHT

L'émail photocatalytique :
une technologie de nettoyage
sans précédent qui utilise
un principe naturel
pour décomposer
la saleté.



Avec ACTILIGHT, l'hygiène de WC dans le NEOREST® WX2 atteint une toute nouvelle dimension. Combinée au rayonnement ultraviolet et à un revêtement en dioxyde de titane, cette technologie exceptionnelle déclenche un processus photocatalytique qui décompose automatiquement les particules de saleté.

Des matériaux à la pointe de la technologie

Le dioxyde de titane attire l'eau à la surface de la céramique et favorise le processus photocatalytique. L'émail photocatalytique contient également du zirconium, ce qui le rend particulièrement durable.

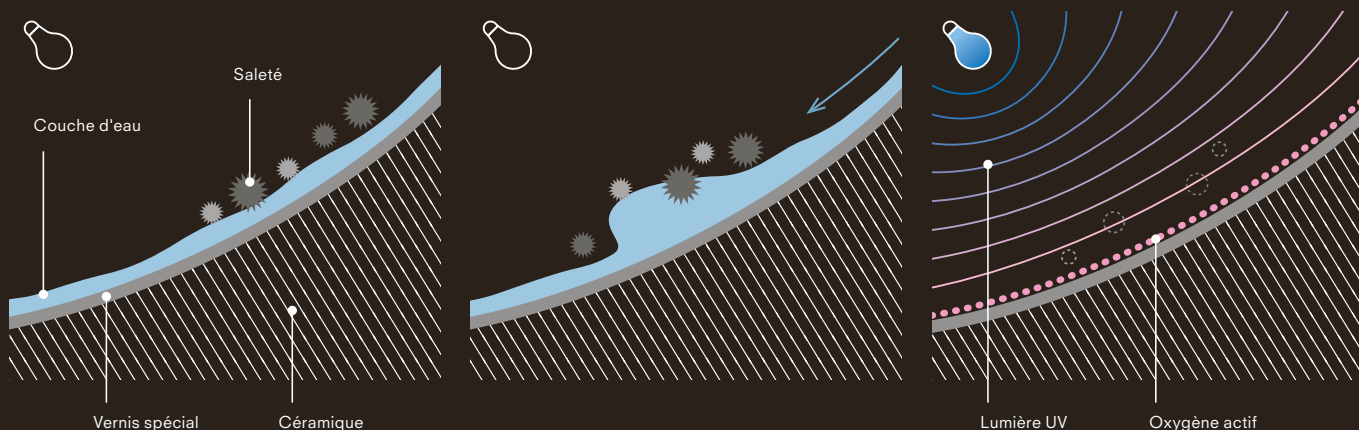

Fonctionne 24/24 pour maintenir des conditions hygiéniques parfaites

Avant l'utilisation



Pendant l'utilisation



Après l'utilisation



Pendant la veille



PREMIST : la céramique du WC est humidifiée par vaporisation d'eau.



Les salissures sont évacuées sans problème, car elles adhèrent moins bien sur une surface humide.



Chasse d'eau automatique. Ensuite, vaporisation d'EWATER+ pour nettoyer la céramique.



La lumière UV réagit avec le dioxyde de titane et déclenche la décomposition des saletés dans la cuvette.



Tous les NEOREST® ainsi que les WASHLET® offrent, selon le modèle, les fonctions de confort suivantes pour une convivialité maximale.

Les fonctions de confort sont intégrées dans tous les modèles NEOREST®. Dans les modèles de WASHLET® également, selon la version. Pour savoir à quelle technologie correspond quelle fonction, veuillez vous reporter à notre tableau « Aperçu des fonctions » sur page 56/57.



Abattant commandé par capteurs



L'abattant s'ouvre et se referme automatiquement lorsqu'on s'approche ou s'éloigne d'un NEOREST® WX ou WASHLET® RW et SW. Il n'est pas nécessaire de toucher le WC.



Veilleuse latérale nocturne



La lumière tamisée s'allume lorsqu'on s'approche du NEOREST® WX1 et WX2 ou WASHLET® RW et SW. On évite ainsi d'être ébloui par la lumière de la salle de bain la nuit.



Siège chauffant



La température du siège peut être réglée individuellement, mise en marche et éteinte avec la télécommande. Le chauffage du siège est doté en outre d'une fonction économie d'énergie. Le siège chauffant est une agréable source de bien-être, en particulier en hiver.



Purificateur d'air



Pendant et après l'utilisation du WC, l'air dans la cuvette du WC est automatiquement purifié et libéré des mauvaises odeurs.



Chasse d'eau automatique



Il n'est plus nécessaire de toucher à un bouton ou à une poignée – même la chasse d'eau se met automatiquement en route après chaque utilisation. Valable pour les modèles NEOREST® WX1 et WX2 ainsi que pour les variantes auto flush des WASHLET® RW, SW, RX et SX.



Télécommande



Toutes les fonctions s'activent et se règlent à l'aide de la télécommande. Tous les modèles ont une fonction Memory pour deux ou quatre personnes avec laquelle les utilisateurs peuvent mémoriser leurs réglages. Sur certains modèles, la chasse d'eau peut également être déclenchée à l'aide de la télécommande.



Séchoir



Après la toilette avec la douche à eau chaude, le séchage réglable individuellement permet de se sentir propre et sec.



Chauffe-eau instantané

Tous nos modèles NEOREST® et WASHLET® sont équipés d'un chauffe-eau instantané. Il permet de fournir de l'eau chaude pour une durée indéterminée.



AUTO FLUSH

pour tous les
NEOREST® et
certains modèles
de WASHLET®



Avec le bâti-support de TOTO, les NEOREST® WX et certains modèles de WASHLET® sélectionnés peuvent également fonctionner avec une chasse d'eau automatique. Lorsqu'on utilise les toilettes, moins de contact signifie plus d'hygiène.

Chasse d'eau sans contact

Le bâti-support est disponible pour les NEOREST® et les modèles de WASHLET® spécialement conçus avec une chasse d'eau automatique.

- NEOREST® WX2
- NEOREST® WX1
- WASHLET® RW auto flush
- WASHLET® SW auto flush
- WASHLET® RX EWATER+ auto flush
- WASHLET® SX EWATER+ auto flush

La chasse d'eau automatique se déclenche dès que les capteurs du siège enregistrent que l'utilisateur se lève. La « petite » chasse de 3 litres s'active après un temps d'assise de 6 à 30 secondes, la « grande » de 4,5 litres après un temps d'assise de plus de 30 secondes. En-dessous de 6 secondes, la chasse d'eau ne se met pas en marche.



* Pour plus d'informations sur les accessoires nécessaires, voir les données de planification à la page 60.

NEOREST

ENERGY SAVER

Économie d'énergie pendant les temps de veille

La fonction économie d'énergie manuelle et automatique.



TOTO WASHLET® présentent deux sortes d'économiser d'énergie. L'Energy Saver Timer permet de régler l'heure à laquelle l'appareil passe en mode de veille. L'Energy Saver Auto mémorise les habitudes de ses utilisateurs et adapte le temps de veille automatiquement.

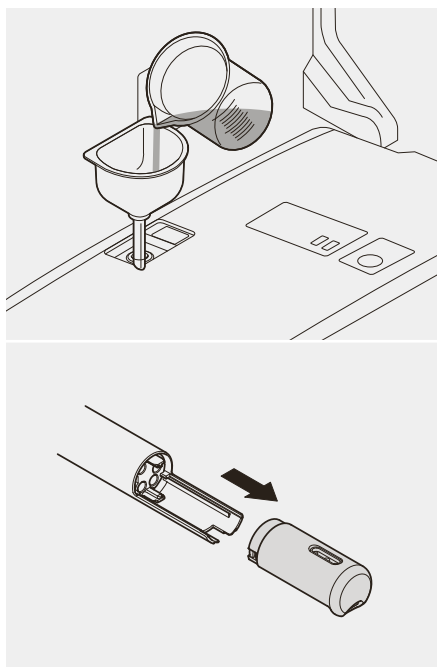

Détartrage

Tous les NEOREST® et WASHLET® peuvent être détartrés. On peut utiliser un programme de détartrage automatique ou detartrer la douchette.

On utilise un détartrant courant recommandé par TOTO et on démarre le programme de détartrage.

Norme EN 1717 contre la contamination de l'eau potable

Selon la norme EN 1717, l'eau des toilettes est classée comme liquide de catégorie 5 en matière de pollution. Cette norme définit les précautions nécessaires à prendre pour garantir la qualité de l'eau potable. Tous les WC-lavants de TOTO sont équipés d'un système de sécurité anti-reflux de famille A, type B ou D. Ainsi, tout reflux d'eau non-potable dans le système d'eau potable est exclu sans installation supplémentaire.

Nettoyage durable

Sur les modèles de NEOREST® WX2 et WX1, WASHLET® RW et SW, l'eau désinfectante EWATER+ est vaporisée sur la céramique extra lisse du WC afin de réduire l'accumulation des saletés et des bactéries. Comme sur tous les modèles, la douchette est nettoyée avec EWATER+ après l'utilisation. Sans produits chimiques ni détergents, EWATER+ peut ensuite être évacuée sans aucun problème puisqu'elle reprend ses caractéristiques initiales au bout de quelques heures.





INTEGRÉ

Associe
innovation
technologique
et design
élégant



WASHLET® RX EWATER+ avec WC RP

Tout les modèles NEOREST® et WASHLET® ainsi que les toilettes de TOTO allient technologies innovantes et design esthétique dans le but d'offrir le maximum de confort et d'hygiène à l'utilisateur. Ils procurent ainsi une sensation bienfaisante pour le corps et l'esprit.



Détails de WASHLET® RW avec WC RP et WASHLET® SW avec WC SP

Des combinaisons WC / WASHLET® vraiment étonnantes sous tous les angles

Chez TOTO, le design minimaliste du produit est aligné sur la technologie. Tous les composants techniques sont intégrés à l'intérieur du produit, vous pouvez les utiliser mais vous ne les voyez pas. Pour obtenir le meilleur design, nous combinons la plupart des modèles de WASHLET® TOTO avec des WC TOTO adaptés qui nous permettent de faire passer les raccordements d'eau et d'électricité à l'intérieur de la céramique.

Un design primé

Avec ses WASHLET® et ses WC, TOTO incarne l'excellence en matière de design, comme le prouvent les nombreux prix prestigieux remportés (extrait des dernières années) :



Green Good Design Award

NEOREST® WX1 et WX2, WASHLET® RW, SW, RX EWATER+, SX EWATER+, RG, RG Lite



red dot Design Award





















NEOREST® WX1 et WX2





iF Design Award

NEOREST® WX1 et WX2, WASHLET® RX et RW (avec WC RP), WASHLET® SX et SW (avec WC SP)

Aperçu des fonctions







		NEOREST® WX2	NEOREST® WX1	
				
HYGIÈNE	 ACTILIGHT	•		
	 EWATER+ pour la ceramique WC	•	•	
	 EWATER+ pour la douchette	•	•	
	 PREMIST	•	•	
	 Douchette autonettoyante	•	•	
	 Clean Nozzle : Matériau à base de silicone pour la douchette	•	•	
	 Clean Seat : Matériau à base de silicone pour le siège WC	•	•	
	 Clean Case : Matériau à base de silicone pour l'élément WASHLET®	•	•	
	 Siège sans soudure	•	•	
	 ÉMAIL CEFIONTECT	•	•	
	 CONCEPTION SANS REBORD	•	•	
	 TORNADO FLUSH	•	•	
	 Solution anti-calcaire	• 1) 2)	• 1) 2)	
NETTOYAGE	 Jet douche confort postérieur	•	•	
	 Jet postérieur soft	•	•	
	 Jet Douche Lady	•	•	
	 Douche confort oscillante	•	•	
	 Jet massant	•	•	
	 Pression de l'eau réglable	•	•	
	 Position réglable	•	•	
CONFORT	 Veilleuse nocturne	•	•	
	 Chasse commandée par capteurs	•	•	
	 Abattant commandé par capteurs	•	•	
	 Abattant à fermeture ralentie	•	•	
	 Télécommande	•	•	
	 SÉCHOIR à température réglable	•	•	
	 SIÈGE CHAUFFANT à température réglable	•	•	
	 PURIFICATEUR D'AIR – Filtre désodorisants	•	•	
	 Fonction Memory pour plusieurs personnes	•	•	
	 Chauffe-eau instantané	•	•	
	 Energy Saver Timer	•	•	
	 Energy Saver Auto	•	•	

Aperçu des données techniques

		NEOREST® WX2	NEOREST® WX1	
				
DOUCHE À EAU CHAUDE	Débit douche confort	0,27 à 0,43 l/min	0,27 à 0,43 l/min	
	Débit soft	0,27 à 0,43 l/min	0,27 à 0,43 l/min	
	Débit douche Lady	0,29 à 0,43 l/min	0,29 à 0,43 l/min	
	Chauffe-eau instantané	●	●	
	Arrivée d'eau chaude	illimitée	illimitée	
	Réglage de la température de l'eau	30 à 40 °C	30 à 40 °C	
CONFORT	Siège chauffant, température réglable individuellement	28 à 36 °C	28 à 36 °C	
	Purificateur d'air – Puissance du système de filtre	0,16 m³/min	0,16 m³/min	
	Séchoir à température réglable	35 à 60 °C env. 0,25 m³/min	35 à 60 °C env. 0,25 m³/min	
RACCORDEMENTS/ CONDUITES	Prise nécessaire	●	●	
	Pression du raccordement d'eau	1 à 10 bar	1 à 10 bar	
	Puissance absorbée	1466–1480 W	1466–1480 W	
	Puissance de connexion	220–240 V/50 Hz	220–240 V/50 Hz	
ECO	EN 1717 (Sécurité sanitaire de l'eau potable)	●	●	

Combinaisons WC/WASHLET®

		NEOREST® WX2	NEOREST® WX1	
WC	WC NEOREST® WX2 avec revêtement en zircon	● CW928PZY		
	WC NEOREST® WX1		● CW927PZY	
	WC RP			
	WC SP			
	WC GP			
	WC NC			
	WC ES			

	WASHLET® RW	WASHLET® RW	WASHLET® RX EWATER+	WASHLET® SX EWATER+	WASHLET® RG	WASHLET® RG Lite*
						
	0,27 à 0,43l/min		0,27 à 0,43 l/min		0,27 à 0,43l/min	
	0,27 à 0,43l/min		0,27 à 0,43 l/min		0,27 à 0,43l/min	
	0,29 à 0,43l/min		0,29 à 0,43 l/min		0,29 à 0,43 l/min	
	●		●		●	
	illimitée		illimitée		illimitée	
	30 à 40°C		35 à 40°C		35 à 40°C	
	28 à 36°C		28 à 36°C		28 à 36°C	
	normal 0,09 m³/min, power 0,16 m³/min		normal 0,09 m³/min, power 0,16 m³/min		normal 0,09 m³/min, power 0,16 m³/min	
	37 à 55°C env. 0,29 m³/min					
	●		●		●	
	1 à 10 bar		1 à 10 bar		1 à 10 bar	
	1455-1468 W		1437-1459 W		1482-1495 W	1480-1494 W
	220-240 V / 50 Hz		220-240 V / 50 Hz		220-240 V / 50 Hz	
	●		●		●	

* avec prises invisibles ou latérales

	WASHLET® RW	WASHLET® SW	WASHLET® RX EWATER+	WASHLET® SX EWATER+	WASHLET® RG	WASHLET® RG Lite	
						avec prises invisibles	avec prises latérales
	● CW542ERY		● CW542ERY				● CW552RY
		● CW522ERY		● CW522ERY			
					● CW553EY	● CW553EY	● CW553Y
							● CW761Y, CW762Y, CW763Y
							● CW797

DONNÉES DE PLANIFICATION

NEOREST® WX2
Télécommande incluse



NEOREST® WX1
Télécommande incluse



Plans

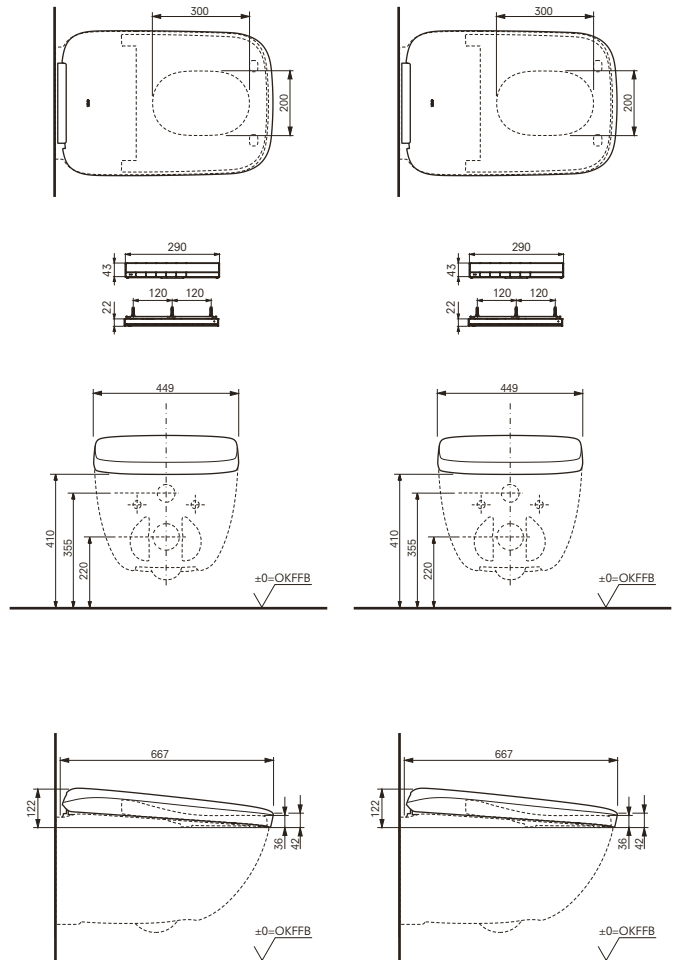

Technologies

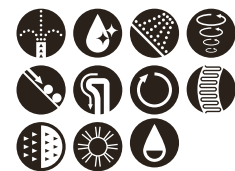

Article

- ▶ TCF95280GEU
- ▶ CW928PZY (WC)

- ▶ TCF95180GEU
- ▶ CW927PZY (WC)

Accessoires nécessaires

WC pour NEOREST® WX2, suspendu CW928PZY, Kit de raccordement pour NEOREST® WX1/WX2 HM183, Bâti support mural pour WASHLET® avec chasse d'eau automatique WH182EAT, NEOREST® WX1/WX2 plaque de commande MB177EM#S

WC pour NEOREST® WX1, suspendu CW927PZY, Kit de raccordement pour NEOREST® WX1/WX2 HM183, Bâti support mural pour WASHLET® avec chasse d'eau automatique WH182EAT, NEOREST® WX1/WX2 plaque de commande MB177EM#S

Ce qu'il faut savoir

À quoi dois-je prêter attention d'un point de vue technique ?

Votre installateur doit prévoir un raccordement spécial pour l'eau et l'électricité.

Qui peut installer un WASHLET® ?

Les installateurs formés et certifiés possèdent le savoir-faire requis.

Où puis-je trouver un installateur ou un distributeur près de chez moi ?

Sur notre site internet eu.toto.com, vous trouverez une liste de distributeurs et d'installateurs certifiés.

Puis-je transformer des toilettes en WASHLET® ?

Si vous avez prévu un raccordement pour l'eau et l'électricité, c'est tout à fait possible. Pour savoir quel WASHLET® s'adapte à quelle céramique de TOTO, veuillez consulter les possibilités de combinaison dans cette brochure.

Comment puis-je détartre mon WASHLET® ?

Vous pouvez détartre votre appareil vous-même très simplement. Selon le modèle, il existe différentes possibilités. Vous trouverez de plus amples informations dans le mode d'emploi de l'appareil et sur notre site eu.toto.com.

Où puis-je tester un modèle de WASHLET® ?

Sur notre site internet eu.toto.com à la rubrique « Tester le WASHLET® » qui vous montre où se trouve le WASHLET® accessible au public le plus proche.

Pourquoi choisir un WASHLET® de TOTO ?

Parce que TOTO propose les WC-lavant les plus avancés techniquement présents actuellement sur le marché.

Mentions légales

Éditeur

TOTO Europe GmbH

teu.info@toto.com

eu.toto.com

Représenté par :

Shinya Tamura, Hiromoto Harano

gérant

Copyright

2024, TOTO Europe GmbH

NEOREST and WASHLET logo are registered trademark of TOTO Ltd.

Mise à jour

Mars 2024

Conception, rédaction et réalisation

PLEXGROUP, Berlin

TOTO Europe GmbH

Crédits photos

p 32/33 © iStock/Vladimir Arndt

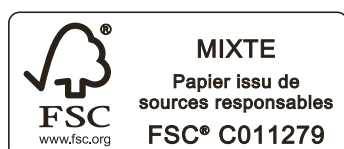

TOTO Europe GmbH

Zollhof 2
40221 Düsseldorf
Allemagne

teu.info@toto.com
eu.toto.com